

خدمات طلايي نيكان  
ايندژيت ، اكسپريال ، آريستون و شولتز



CAWD 125

CAWD 129

BWMD 742

 **ARISTON**

 **Hotpoint**  
ARISTON



به خدمات طلایی نیکان خوش آمدید



خدمات طلایی نیکان قرین دو دهه فعالیت خود را با هدف مشتری مداری و عرضه خدمات در سطح استاندارد و با کیفیت بالا آغاز نموده و تنها نماینده رسمی محصولات ایندزیت، آریستون، شولتز و اکسپریال می باشد که با ارائه ضمانت نامه معتبر با پشتوانه شرکت تولید کننده در ایتالیا یکی از معتبرترین شرکتهای خدماتی در کل کشور شناخته شده است.

در اختیار داشتن بیش از ۷۰۰۰ نوع قطعه در انبار مدرن و مکانیزه پاسخگوی نیاز مشترکین می باشد. مجهز بودن به کارگاه تعمیرات الکترونیک با استفاده از تجهیزات و تکنولوژی روز، استفاده از شیوه‌های نوین ارتباطی و نظر خواهی از مشترکین، از دیگر ویژگی های خدمات طلایی نیکان می باشد.



در این واحد پرسنل پذیرش بطور همزمان با استفاده از یک سیستم مکانیزه و نرم افزار مخصوص، کلیه درخواستهای نصب و یا سرویس شهر تهران را از مشترکین دریافت

۰۲۱ واحد سرویس تهران

نموده و هماهنگی لازم را جهت اعزام تکنسین آموزش دیده و مجرب انجام میدهند. تکنسین ها با یونیفرم مخصوص و کارت شناسایی در کمترین زمان ممکن نسبت به انجام سرویس درخواستی اقدام خواهند کرد. در روزهای تعطیل و یا پس از ساعات اداری، با دریافت پیامک از طریق تلفن گویا، هماهنگی نصب و یا سرویس انجام می پذیرد

- ارائه اطلاعات فنی و راهنمایی مشترکین به صورت تلفنی در طول ساعات اداری توسط تکنسین فنی
- تماس از طریق شماره ویژه تلفن گویا ۸۲۳۲
- ارسال پیام کوتاه از طریق ۸۲۳۲/۳۰۰۰ که مشترکین محترم شهر تهران می توانند با ارسال یک پیام کوتاه و فقط با معرفی شماره اشتراک، بدون هیچ تماس دیگر مقدمات نصب و یا تعمیر دستگاه خود را فراهم نمایند.

واحد شهرستانها



- کنترل و نظارت بر عملکرد کلیه نمایندگان
- ارائه اطلاعات فنی و آموزش نمایندگان
- تماس و نظر خواهی از مشترکین محترم
- رسیدگی به تخلفات احتمالی نمایندگان
- تامین و ارسال قطعات مورد نیاز
- گزینش نماینده در شهرستانها
- شماره تماس کلیه نمایندگان شهرستانها در انتهای این دفترچه و یا سایت [www.nikan-co.com](http://www.nikan-co.com) می باشد.



واحد الکترونیک

این واحد ضمن تست و برنامه ریزی برد های الکترونیک، وظیفه جمع آوری آخرین اطلاعات فنی انواع محصولات و مدل ها را از سایت ویژه شرکت ایندزیت عهده دار می باشد.

## واحد تعمیرات مرکزی



دستگاه هایی که امکان رفع عیب آنها در منزل مشترکین وجود نداشته باشد، برای مشترکین تهران به واحد تعمیرات مرکزی منتقل و توسط پرسنل آموزش دیده رفع عیب می گردند و در طول مدت تعمیر در صورت درخواست مشترک یک دستگاه جایگزین ارسال و نصب می شود.

## واحد انتقادات و پیشنهادات

در صورت داشتن هر گونه انتقاد و پیشنهاد، با ارتباط از طریق یکی از شماره های ذیل و اعلام مشکلات احتمالی، نسبت به رفع آن اقدام خواهد شد. این واحد تحت نظارت مستقیم مدیریت، کلیه تماس های برقرار شده را پیگیری و در کمترین مدت زمان نسبت به برقراری ارتباط با مشترک و رفع مشکل اقدام می نماید.

ارتباط از طریق صدای مشتری ۸۸۷۶۵۳۰۰ - ۰۲۱  
ارتباط از طریق پیام کوتاه ۳۰۰۰۸۲۳۲  
ارتباط از طریق سایت [www.nikan-co.com](http://www.nikan-co.com)

● جهت دریافت کارت گارانتی و استفاده از خدمات طلایی نیکان، نصب و راه اندازی دستگاه باید توسط نماینده مجاز این شرکت انجام پذیرد و این اطلاعات فقط جهت راهنمایی هرچه بهتر می باشد.



## فهرست مطالب

## نصب دستگاه

- باز کردن، بسته بندی و تراز کردن دستگاه
- اتصالات آب و برق دستگاه
- اولین سیکل شستشو
- جدول اطلاعات فنی
- دستورالعمل‌هایی جهت نصاب
- توصیف لباسشویی
- صفحه کنترل
- صفحه نمایشگر

## نحوه اجرای اولین سیکل شستشو

## برنامه ها و گزینه های شستشو

- جدول برنامه های شستشو
- برنامه های شستشو

## مواد شوینده و البسه

- محفظه مواد شوینده
- آماده کردن البسه
- سیکلهای شستشوی ویژه
- سیستم متعادل سازی حجم البسه

## نکات و موارد ایمنی

- ایمنی کلی
- دور انداختن مواد زائد
- باز کردن دستی درب دستگاه

## نگهداری و مراقبت از دستگاه

- قطع کردن جریان آب یا برق دستگاه
- تمیز کردن دستگاه
- تمیز کردن محفظه مواد شوینده
- مراقبت از درب و دیگ دستگاه
- تمیز کردن پمپ تخلیه
- چک کردن شیلنگ آب ورودی

## رفع اشکال

## خدمات پس از فروش

CAWD 125

CAWD 129

BWMD742

لطفاً از این دفترچه به خوبی محافظت نمایید تا در صورت نیاز به آن رجوع نمایید. چنانچه این دستگاه را به شخص دیگر فروختید، این دفترچه را هم همراه دستگاه انتقال دهید تا مصرف کننده جدید با مطالعه این دفترچه با طرز استفاده از دستگاه آشنا شود.  
این دفترچه را هم‌راستا با دقت مطالعه نمایید زیرا حاوی اطلاعات مهمی در رابطه با ایمنی، طرز استفاده و مراقبت از دستگاه می باشد.

### باز کردن ، بسته بندی و تراز کردن دستگاه

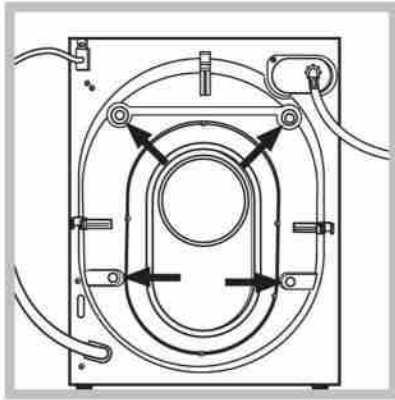

۱. بسته بندی دستگاه را باز نمایید.
۲. بررسی نمایید که ماشین لباسشویی در حین حمل و نقل آسیبی ندیده باشد. اگر ماشین لباسشویی آسیب دیده است آنرا نصب ننمایید.
۳. چهار پیچ محافظ (که در طول حمل و نقل مفید می باشند) و واشر لاستیکی با جداکننده متناسب آن، که در پشت ماشین لباسشویی قرار دارند، را بردارید.
۴. سوراخها را با درپوش های پلاستیکی ارائه شده ببندید.
۵. همه قطعات را در مکان امنی نگهداری نمایید.

اگر بعداً بخواهید دستگاه را به جای دیگری منتقل نمایید به آنها نیاز خواهید داشت.  
توجه داشته باشید که مواد بسته بندی را از دسترس کودکان دور نگهدارید.

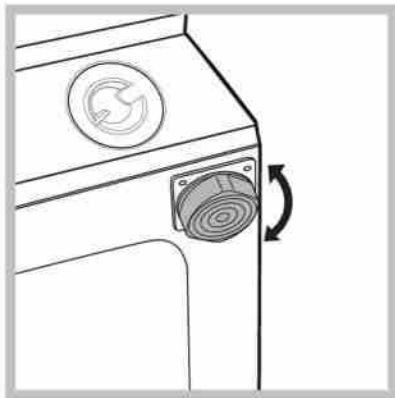

### تراز کردن دستگاه

۱. دستگاه خشک کن را روی یک سطح صاف و محکم قرار دهید، نباید ماشین لباسشویی را به دیوار، کابینت یا هیچ سطح دیگری تکیه دهید.
۲. اگر سطح زمین، صاف و تراز نباشد می توانید با باز و بسته کردن پایه های قابل تنظیم که در جلوی دستگاه قرار دارد آن را تراز کنید.

توجه داشته باشید که دستگاه باید تا حدی تراز باشد که زاویه آن از ۲ درجه بیشتر نباشد.  
تراز کردن صحیح دستگاه باعث می شود تا دستگاه در حین کار به حد کافی ثابت بوده و از لرزش و تولید صدای بیش از اندازه جلوگیری شود و اجازه حرکت دستگاه را در حین کار به اطراف نمی دهد. اگر دستگاه را روی فرش یا موکت قرار می دهید، پایه های آن را طوری تنظیم نمایید که فضای تهویه کافی در زیر دستگاه خشک کن وجود داشته باشد.

## نصب آب و برق دستگاه، نصب شیلنگ ورودی آب

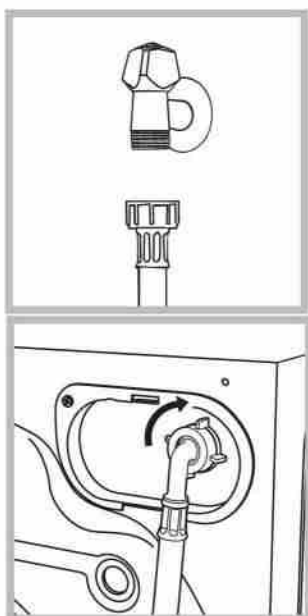

۱. شیلنگ ورودی آب را به شیر آب سرد بارزوه  $\frac{3}{4}$  وصل کنید (شکل را ببینید). قبل از نصب شیلنگ ورودی آب، شیر آب سرد را باز کنید تا رسوبهای احتمالی داخل لوله از آن خارج شده و آب شفاف جریان یابد.

۲. شیلنگ ورودی آب را به مدخل ورودی آب سرد که در قسمت بالا سمت راست، پشت دستگاه قرار دارد وصل کنید.

۳. بررسی نمایید که شیلنگ ورودی آب، خم یا تا نشده باشد.

! فشار آب باید طبق مقادیر مشخص شده در جدول اطلاعات فنی باشد.

! اگر شیلنگ ورودی آب به اندازه کافی بلند نیست، با سرویس خدمات مجاز تماس بگیرید.

! هرگز از شیلنگهای مستعمل استفاده نکنید.

! از شیلنگ ورودی آب که همراه دستگاه وجود دارد، استفاده نمایید.

## وصل کردن شیلنگ تخلیه

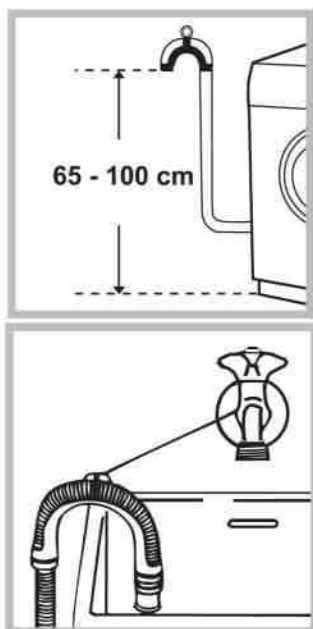

شیلنگ تخلیه را بدون این که آن را خم نمایید، به لوله فاضلاب دیواری که در ارتفاعی بین ۶۵ تا ۱۰۰ سانتیمتری کف قرار دارد وصل کنید.

یا اینکه می توانید آن را در داخل سینک یا وان بگذارید، دقت نمایید که شیلنگ تخلیه باید بوسیله شیر آب مهار گردد. (شکل را ملاحظه نمایید). سر آزاد شیلنگ نباید به هنگام تخلیه زیر آب قرار گیرد.

! استفاده از شیلنگ های اضافی و رابط توصیه نمی شود. اگر واقعا ضرورت دارد قطر شیلنگ اضافی باید دقیقا برابر شیلنگ اصلی بوده و طول آن نباید از ۱۵۰ سانتیمتر بیشتر باشد.

## نصب برق دستگاه

- قبل از اینکه دوشاخه دستگاه را به پریز برق وصل نمایید، مطمئن شوید که:
- پریز برق دارای اتصال زمین (ارت) بوده و با قوانین و مقررات جاری سازگار باشد.
  - پریز برق باید قادر به تحمل حداکثر توان مصرفی دستگاه که در جدول اطلاعات فنی درج شده، باشد.
  - ولتاژ برق باید در محدوده مقادیر مشخص شده که در جدول اطلاعات فنی درج شده، باشد (جدول را ببینید)
  - پریز برق با دوشاخه ماشین لباسشویی متناسب باشد. اگر چنین نبود، پریز یا دوشاخه را عوض نمایید.
- این دستگاه نمی بایست در محیط باز، حتی اگر سقف دار باشد نصب شود. قرار دادن دستگاه در هوای آزاد، باران و سایر شرایط جوی بسیار خطرناک است.
- بعد از اینکه ماشین لباسشویی نصب شد، پریز برق باید به راحتی در دسترس باشد.
- از سیمهای رابط یا چند راهی استفاده نکنید.
- سیم برق دستگاه نباید دارای خم یا له شدگی باشد.
- تعویض سیم برق فقط باید توسط تکنسین های خدمات طلایی نیکان انجام شود.
- هشدار! در صورت عدم رعایت موارد بالا و ایجاد خطر، شرکت هیچگونه مسئولیتی را به عهده نخواهد گرفت.

## اولین سیکل شستشو

- پس از اینکه دستگاه نصب شد، و پیش از اینکه برای اولین بار از آن استفاده نمایید، دستگاه را یکبار با ماده شوینده ولی بدون لباس روشن نمایید.
- توصیه می شود از برنامه  $(60^{\circ}\text{C})$  □ استفاده نمایید.

جدول اطلاعات فنی	
مدل	BWMD 742/CAWD 129/ CAWD125
ابعاد	عرض: 59.5 سانت ارتفاع: 81.5 سانت عمق : 54.5 سانت
ظرفیت	از 1 کیلوگرم تا 7 کیلوگرم جهت برنامه شستشو از 1 کیلوگرم تا 5 کیلوگرم جهت برنامه خشک کن
اتصالات الکتریکی	لطفا به برجسب مشخصات فنی در پشت دستگاه مراجعه نمایید.
اتصالات آب	حداکثر فشار 1 مگا پیکسل (10 بار) حداقل فشار 0.05 مگا پیکسل (0.5 بار) ظرفیت مخزن 52 لیتر
سرعت خشک کن دورانی	تا 1400 دور در دقیقه جهت مدل BWMD 742 تا 1200 دور در دقیقه جهت مدل CAWD 129/125
آزمایش برنامه های شستشو مطابق با مصوبه 1061/2010 و 1015/2010	جهت مدل BWMD 742 برنامه (60 درجه سانتیگراد): اولین فشار دکمه برنامه شستشوی استاندارد البسه نخی در 60 درجه سانتیگراد برنامه (40 درجه سانتیگراد): دومین فشار دکمه برنامه شستشوی استاندارد البسه نخی در 40 درجه سانتیگراد
برنامه های صرفه جویی در مصرف برق بر اساس مصوبه EN50229	جهت مدل CAWD 129/125 برنامه شستشو: برنامه شماره 6 : دمای 60 درجه سانتیگراد، با حجم البسه 7 کیلوگرمی. برنامه خشک کن: اولین برنامه خشک کن با حجم 2 کیلوگرم البسه با انتخاب گزینه خشک کن دومین سیکل خشک کن، با حجم البسه 5 کیلوگرم البسه با انتخاب گزینه خشک کن
	این دستگاه مطابق با استانداردهای اتحادیه اروپا به شرح زیر می باشد: - مصوبه 2004/108 (سازگاری الکترومغناطیسی) و اصلاحات بعدی - مصوبه 2006/95 - مصوبه 2002/96



### نصب کردن صفحه چوبی روی درب و قرار دادن دستگاه در داخل کابینت

هنگامیکه می خواهید دستگاه را برای مشتری ارسال نمایید پس از اینکه صفحه چوبی را روی درب دستگاه نصب کردید، پیشنهاد می کنیم که دستگاه را در بسته بندی اصلی آن قرار دهید. بسته بندی دستگاه طوری طراحی شده که هنگام قرار دادن دستگاه نیازی به برداشتن این صفحه چوبی نمی باشد. (تصاویر زیر را ملاحظه نمایید)

صفحه چوبی که پوشاننده قسمت جلویی دستگاه می باشد نباید قطری کمتر از ۱۸ میلیمتر داشته باشد که قابل نصب از طرف راست یا چپ دستگاه می باشد.

جهت سهولت در کار، پیشنهاد ما این است که این صفحه چوبی در همان سمتی نصب شود که درب دستگاه نصب شده تا هر دو از یک طرف باز شوند.

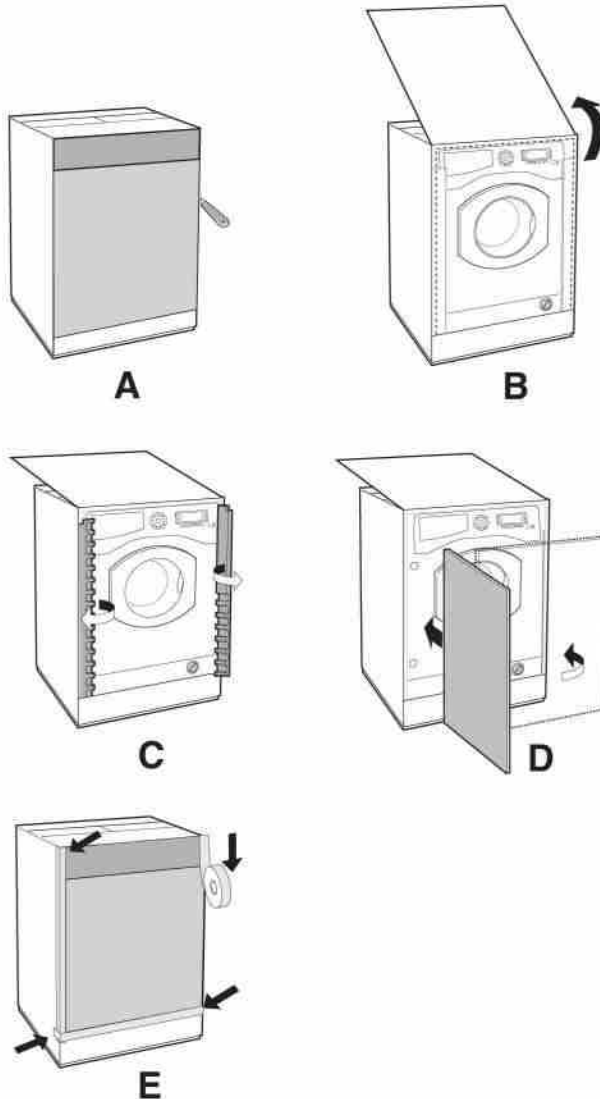



Fig. 1 محافظ لولا



Fig. 2 لولا

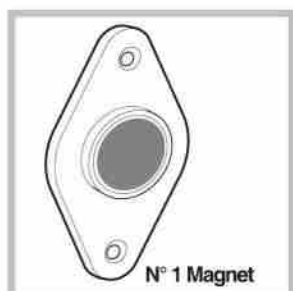

Fig. 3 آهن ربا



Fig. 4 صفحه آهن ربا

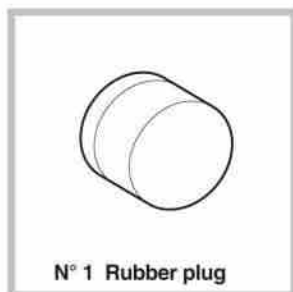

Fig. 5 توپی (یا دو شاخه) پلاستیکی

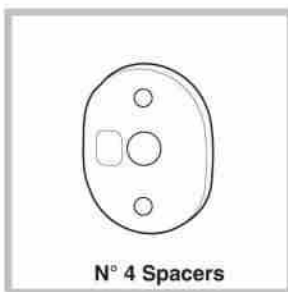

Fig. 4/B جداکننده

- شماره ۶ نوع A پیچهای دندانه دار،  $13 = 1$  میلیمتر
- شماره ۲ نوع B پیچهای تخت دو سر،  $25 = 1$  که جهت بستن صفحه آهن ربا به کابینت می باشد.
- شماره ۴ نوع C پیچهای متری،  $15 = 1$  میلیمتر: برای بستن محافظهای لولا به کابینت
- شماره ۴ نوع D پیچهای متری،  $7 = 1$  میلیمتر: برای بستن لولاهای روی محافظ

## نصب بخشهای مختلف بر روی قسمت جلویی دستگاه

- محافظهای لولا را با قرار دادن سوراخهای نشان داده شده (Fig 1) روی صفحه جلویی دستگاه ببندید تا در قسمت داخلی صفحه جلویی قرار بگیرند. جداکننده (Fig 4/B) را با استفاده از پیچهای نوع C بین سطوح ببندید.
- صفحه آهن ربایی را در قسمت بالایی طرف مخالف با پیچهای نوع B تنظیم نموده تا دو جداکننده (Fig 4/B) را بین صفحه و سطح قرار دهید.

## استفاده از الگو جهت مته

- به منظور اینکه به درستی جای سوراخها را در قسمت چپ پنل، تنظیم نمایید، یک الگوی مته را در بالای سمت چپ پنل با استفاده از خطوط علامت گذاشته شده، قرار دهید.
- به منظور اینکه جای سوراخها را در قسمت راست پنل، تنظیم نمایید، یک الگوی مته را در بالای سمت راست پنل قرار دهید.
- از یک سمباده مناسب جهت تراش دادن سوراخها جهت دو لولا، تویی پلاستیکی و آهن ربا استفاده نمایید.

## نصب قسمتها بر روی پنل چوبی (درب)

- لولاها را در سوراخها قرار دهید (قسمت متحرک لولا نباید روی سطح قرار بگیرد و باید بالا باشد) و آنها را با پیچ نوع A ببندید.
- آهن ربا را در بالای سوراخ قسمت مخالف لولا گذاشته و با پیچهای نوع B ببندید.
- تویی پلاستیکی را در پایین سوراخ بگذارید.
- حالا پنل آماده بسته شدن روی دستگاه می باشد.

## نحوه بستن پنل روی لباسشویی

- برآمدگی لولا را (که با فلش در Fig 2 نشان داده شده) را روی سوراخ مخصوص لولا قرار داده و پنل را به سمت جلوی ماشین فشار دهید. هر دو لولا را با پیچهای نوع D ببندید.

## بستن پایه کمکی

- چنانچه دستگاه لباسشویی را در پایان یکسری کابینت نصب کرده اید، یک یا دو کمکی را برای قالب گیری بالا ببرید (همانطور که در Fig 8 نشان داده شده است). آنها را با عمق بر اساس پایه قالبگیری تنظیم نمایید. و اگر لازم بود، پایه را به کمکی ها ببندید (Fig 9)
- این روشی است که می توان پایه کمکی را نصب کرد:
- زاویه P را با پیچ R بسته، پایه کمکی Q را در سوراخ مخصوص گذاشته و به محض اینکه در محل مناسب قرار گرفت، با پیچ R آنرا محکم نمایید.

## گذاشتن دستگاه درون کابینت

- ماشین را تا جلوی قسمت تعبیه شده بکشید، و آنرا هم تراز کابینت قرار دهید. (fig 6)
- پایه های قابل تنظیم دستگاه را تا ارتفاع دلخواه تنظیم نمایید.
- جهت قرار دادن پنل چوبی در دو جهت عمودی و افقی، از پیچهای C و D همانطور که در (fig 7) نشان داده شده، استفاده نمایید.
- نکته مهم: قسمت پایینی جلویی دستگاه را ببندید و مطمئن باشید که پایه در جهت مخالف زمین است.

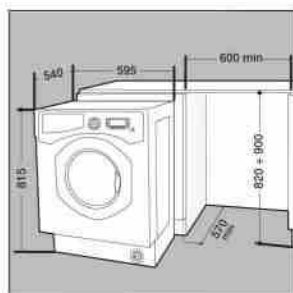

Fig. 6

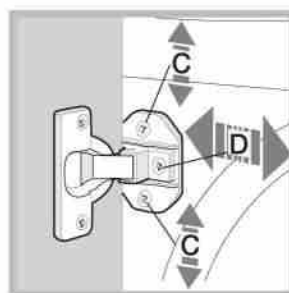

Fig. 7

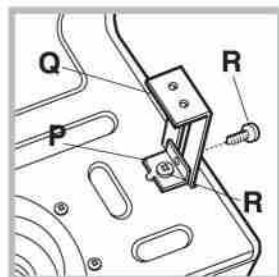

Fig. 8

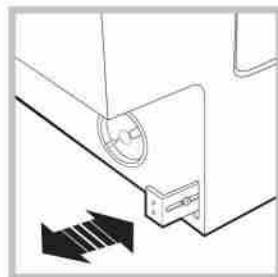

Fig. 9

## لوازم جانبی جهت تنظیم ارتفاع دستگاه

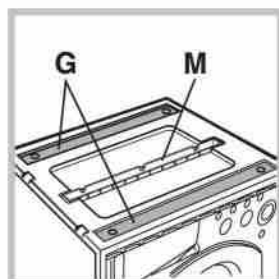

Fig. 10

موارد زیر درون درپوش پلی استرن وجود دارند (fig 10)

۲ میله عرضی (G)، نوار 1 (M)

موارد زیر در داخل دیگ دستگاه وجود دارد:

۴ پایه اضافی (H)

۴ پیچ (I)

۴ پیچ (R)

۴ مفتون (L)

۲ پایه کمکی (Q)

## تنظیم ارتفاع دستگاه

با چرخاندن ۴ پایه دستگاه، می توانید ارتفاع دستگاه را (از ۸۱۵ میلیمتر تا ۸۳۵ میلیمتر) تنظیم نمایید. و اگر چنانچه می خواهید ارتفاع پایه دستگاه از این مقادیر بیشتر شود، می توانید با استفاده از اقلام زیر ارتفاع آنرا تا ۸۷۰ میلیمتر تنظیم نمایید:

دو میله عرضی (G)، ۴ پایه (H) ۴ پیچ (I)، ۴ مفتون (L) و سپس به روش زیر عمل نمایید: هر ۴ پایه اصلی را بردارید، میله های عرض G را در جلوی دستگاه بگذارید، آنها را با پیچ ا ببندید (این پایه ها در جای پایه های اصلی پیچ کنید) و سپس پایه H را قرار دهید. همین کار را برای پایه های قبلی انجام دهید.

حالا پایه H را جهت بالاتر یا پایینتر آوردن دستگاه از ۸۳۵ میلیمتر تا ۸۷۰ میلیمتر تنظیم نمایید. پس از اینکه به ارتفاع مورد نظر رسیدید، پیچ L را روی میله عرضی G محکم نمایید. به منظور تنظیم ارتفاع دستگاه بین ۸۷۰ میلیمتر تا ۹۰۰ میلیمتر، می بایست نوار M را بالا برده، پایه H را در ارتفاع مورد نظر تنظیم نمایید.

نوار را به شرح زیر قرار دهید:

هر سه پیچ N را که در قسمت جلوی پوشش بالایی دستگاه قرار دارند را شل نموده، نوار M را به روش (fig 12) قرار داده و سپس با پیچهای N آنرا ببندید.

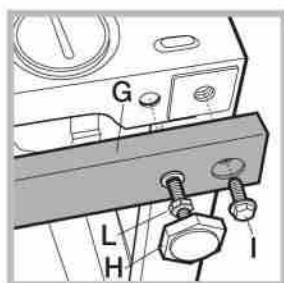

Fig. 11

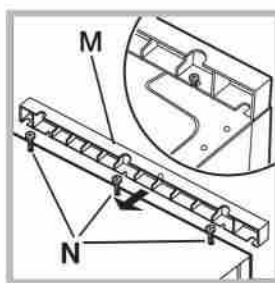
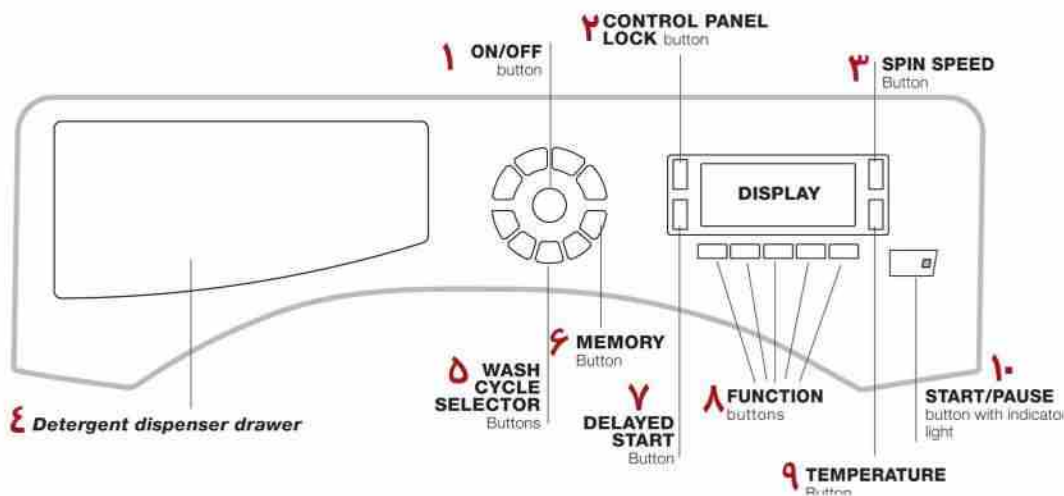

Fig. 12

## توصیف دستگاه لباسشویی

### صفحه کنترل (مدل BWMD 742)



- ۱ - دکمه خاموش / روشن
- ۲ - دکمه قفل صفحه کنترل
- ۳ - دکمه دور چرخشی (دور موتور)
- ۴ - محفظه مواد شوینده
- ۵ - ولوم انتخاب سیکل شستشو
- ۶ - دکمه حافظه
- ۷ - دکمه شروع تاخیر انداز
- ۸ - دکمه عملکردهای برنامه
- ۹ - دکمه تنظیم دما
- ۱۰ - دکمه شروع / توقف با چراغهای نمایشگر

- ۱ - دکمه خاموش / روشن
- ۲ - دکمه قفل صفحه کنترل
- ۳ - دکمه دور چرخشی (دور موتور)
- ۴ - محفظه مواد شوینده
- ۵ - ولوم انتخاب سیکل شستشو

**محفظه مواد شوینده:** جهت ریختن مواد شوینده و افزودنیهای مخصوص شستشو استفاده می شود (قسمت مواد شوینده و البسه را ملاحظه نمایید)

### دکمه خاموش / روشن: ①

این دکمه را جهت خاموش یا روشن کردن دستگاه بفشارید. چراغ نمایشگر شروع/توقف چنانچه به آرامی و به رنگ سبز چشمک بزند نشان دهنده این است که دستگاه روشن است. جهت خاموش کردن خشک کن در طول مدت اجرای برنامه شستشو، دکمه را فشار داده و به مدت ۲ ثانیه نگه دارید، چنانچه دکمه را خیلی کوتاه و یا تصادفی بفشارید دستگاه خاموش نمی شود. چنانچه دستگاه در طول اجرای برنامه ای خاموش شود آن برنامه لغو می شود.

### ولوم انتخاب برنامه شستشو:

برای انتخاب برنامه شستشوی مورد نظر استفاده می شود.

### دکمه حافظه:

دکمه را فشار داده و نگهدارید تا سیکل شستشو با تنظیمات دلخواه شما در حافظه دستگاه، ذخیره شود. جهت رجوع به برنامه ذخیره شده قبلی، دکمه MEMO را فشار دهید.

### دکمه های عملکرد:

دکمه را فشار دهید تا برنامه مورد نظرتان را انتخاب نمایید. چراغ نمایشگر مربوطه روی صفحه نمایشگر روشن می شود.

### دکمه تنظیم سرعت خشک کن دورانی ⑤

جهت تنظیم سرعت و یا حذف کامل مرحله خشک کن دورانی مورد استفاده می باشد. به هنگام تنظیم، سرعت خشک کن انتخاب شده روی صفحه نمایشگر نشان داده می شود.

### دکمه تنظیم درجه حرارت ⑩

این دکمه را جهت کاهش دما فشار دهید: درجه حرارت انتخاب شده روی صفحه نمایشگر نشان داده می شود.

### دکمه قفل کودک ⑪

جهت فعال کردن این گزینه، دکمه را فشار داده و به مدت ۲ ثانیه نگه دارید. هنگامیکه قفل روشن شد، صفحه کنترل قفل می شود. و فعال شدن این گزینه بدین معناست که از هر گونه تغییرات ناخواسته در برنامه به علت فشار تصادفی دکمه های صفحه کنترل توسط کودکان، می توان جلوگیری کرد. جهت غیر فعال کردن این گزینه، دکمه مربوطه را فشار داده و به مدت ۲ ثانیه نگه دارید.

### دکمه شروع با تاخیر ⑫

این دکمه را جهت فعال کردن برنامه شروع با تاخیر، بفشارید. زمان تاخیر انتخاب شده روی صفحه کنترل نشان داده می شود.

### دکمه شروع / توقف با چراغهای نمایشگر

هنگامی که چراغ نمایشگر سبز به آرامی چشمک می زند این دکمه را جهت شروع برنامه شستشو بفشارید. پس از اینکه برنامه شستشوی مورد نظر شروع شد، چراغ ثابت باقی می ماند. جهت توقف اجرای برنامه شستشو، دوباره دکمه را بفشارید. چراغ نمایشگر به رنگ نارنجی چشمک می زند. چنانچه علامت ۰۰ بر روی صفحه نمایشگر، خاموش شد، می توانید درب را باز کنید. جهت شروع مجدد برنامه از جایی که متوقف شده بود این دکمه را دوباره بفشارید.

## حالت استراحت (stand by):

این دستگاه، مطابق با قوانین جدید صرفه جویی در مصرف انرژی می باشد، که مجهز به سیستم استند بای می باشد که بعد از گذشت ۳۰ دقیقه از فعال نبودن دستگاه، به طور اتوماتیک دستگاه را به حالت استراحت تنظیم می نماید. جهت خارج کردن از این حالت و شروع کار با دستگاه دکمه ON-Off را به صورت کوتاه فشار دهید و منتظر شوید تا دستگاه شروع به کار نماید.  
مصرف در حالت خاموش: ۰.۵ وات

## توصیف دستگاه لباسشویی

### صفحه کنترل: (مدل CAWD 129/125)

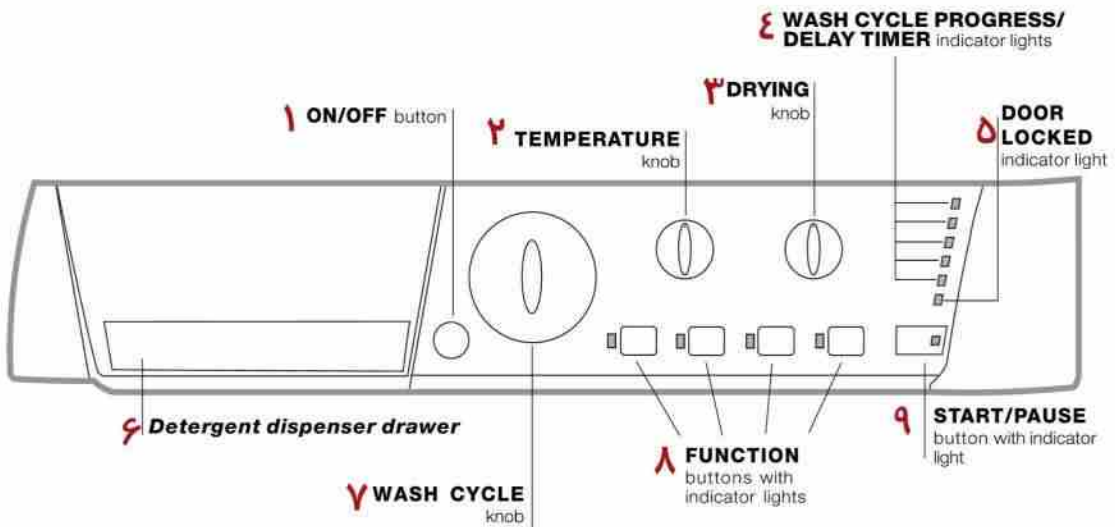

۱. دکمه خاموش / روشن
۲. ولوم تنظیم میزان حرارت
۳. ولوم خشک کن
۴. چراغهای نمایشگر سیکل شستشو / تایمر تاخیر انداز
۵. چراغ نمایشگر قفل درب
۶. محفظه مواد شوینده
۷. ولوم سیکل شستشو
۸. دکمه های عملکرد برنامه با چراغهای نمایشگر
۹. دکمه شروع / توقف با چراغ نمایشگر

## محفظه مواد شوینده:

جهت ریختن مواد شوینده و افزودنیهای مخصوص شستشو استفاده می شود (قسمت مواد شوینده و البسه را ملاحظه نمایید)

## دکمه خاموش / روشن ON/ OFF

با این دکمه دستگاه خاموش و روشن می شود.

## ولوم سیکل شستشو با چراغهای نمایشگر

با کمک این دکمه می توانید برنامه های شستشو را تنظیم نمایید. در طول اجرای برنامه شستشو، نمی توانید ولوم را حرکت دهید.

## دکمه های عملکرد با چراغ نمایشگر:

این دکمه ها جهت انتخاب برنامه موردنظر استفاده می شود. چراغ نمایشگر مربوط به برنامه روشن می شود.

## ولوم تنظیم حرارت:

میزان حرارت یا سیکل شستشو را تنظیم می نماید.

## ولوم خشک کن :

با این ولوم می توانید تنظیمات برنامه خشک کن را انجام دهید.

## چراغهای نمایشگر سیکل شستشو / تایمر تاخیر انداز

نشان دهنده روند سیکل شستشو می باشد. چراغهای نمایشگر روشن، نشان دهنده مرحله برنامه شستشو می باشد. چنانچه برنامه شروع با تاخیر تنظیم شده باشد، زمان باقیمانده تا شروع برنامه نشان داده می شود.

## چراغ نمایشگر قفل درب

نشان دهنده این است که درب دستگاه باز یا بسته است.

## دکمه شروع/توقف با چراغ نمایشگر

با این دکمه می توانید برنامه را شروع و یا به طور موقت قطع نمایید. توجه: جهت کنسل کردن سیکل شستشو، این دکمه را فشار دهید، که در این هنگام چراغ نمایشگر مربوطه به رنگ نارنجی چشمک می زند ولی چراغ مربوط به سیکل شستشوی در حال اجرا به طور ثابت روشن باقی می ماند. اگر چراغ نمایشگر قفل درب DOOR LOCKED روشن است، می توانید درب را باز نمایید. جهت شروع مجدد برنامه از آنجاییکه قطع شده است، مجدداً این دکمه را فشار دهید.



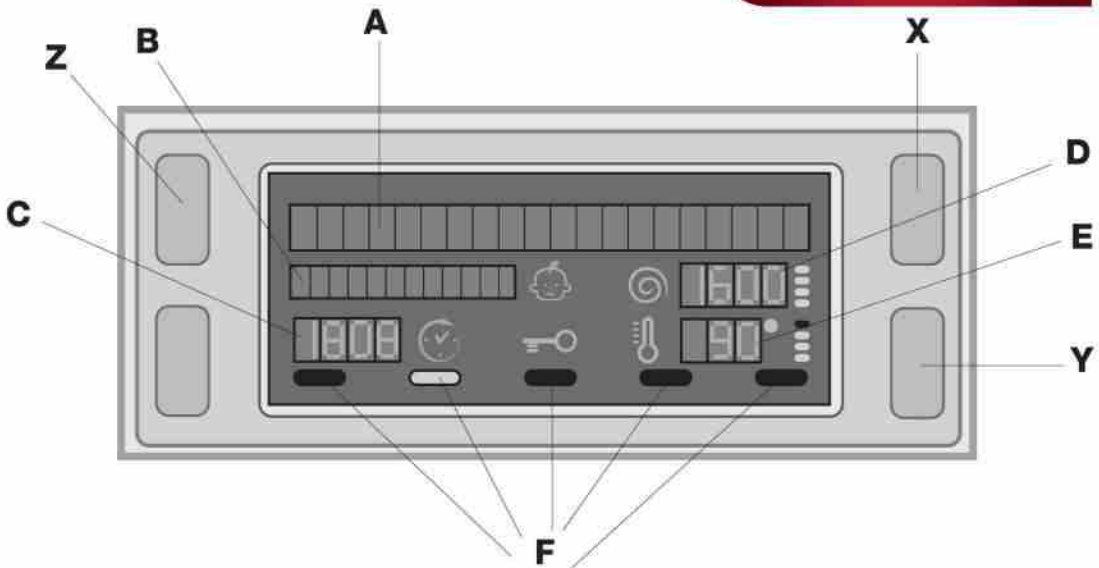

این چراغهای نمایشگر در حین برنامه ریزی دستگاه بسیار مفید می باشند و نمایشگر اطلاعات مهمی می باشند.

دو ردیف بالایی A و B نمایشگر اطلاعات جزئی در رابطه با سیکل شستشوی انتخابی، سیکل در حال اجرا و کلیه اطلاعات مربوط به وضعیت مرحله شستشو می باشد.

ردیف C میزان زمان باقیمانده را تا پایان دور شستشو نشان می دهد و اگر چنانچه گزینه شروع تاخیر انداز را تنظیم کرده باشید، این ردیف میزان زمان باقیمانده تا شروع برنامه تاخیر داده شده را نشان می دهد.

ردیف D حداکثر میزان دور چرخشی را نشان می دهد ( که این میزان بستگی به نوع برنامه انتخابی دارد)، بدین معنا که اگر سیکل شستشو شامل دور چرخشی نباشد، این ردیف چیزی را نشان نمی دهد. ردیف E حداکثر میزان دمایی که می توان انتخاب کرد را نمایش می دهد ( که این میزان بستگی به نوع برنامه انتخابی دارد)، بدین معنا که اگر میزان دمایی برنامۀ شستشو قابل تغییر نباشد، این ردیف چیزی را نشان نمی دهد.

چراغهای نمایشگر F مربوط به زمانی است که برنامه انتخابی مطابق با تنظیمات داده شده باشد.

## علامت قفل درب

چنانچه این علامت روشن باشد، نشان دهنده این است که درب ماشین لباسشویی قفل شده است تا به طور تصادفی باز نشود. جهت جلوگیری از آسیب زدن به دستگاه، منتظر شوید که این علامت خودش خاموش شود و بعد درب دستگاه را باز نمایید.

توجه: اگر برنامه شروع تاخیر انداز فعال باشد، درب باز نمی شود؛ و اگر می خواهید درب را باز نمایید، باید اول دکمه شروع/توقف را فشار داده و سپس درب را باز نمایید.

هنگامیکه برای اولین بار از دستگاه استفاده می نمایید، از شما درخواست می کند تا زبان موردنظرتان را انتخاب نمایید و به صورت اتوماتیک منوی انتخاب زبان را نشان می دهد.

جهت انتخاب زبان موردنظر دکمه های X و Y را فشار دهید؛ و جهت تایید تنظیمات، دکمه Z را فشار دهید. در صورتی که می خواهید مجدداً زبان انتخابی را تغییر دهید، به طور همزمان هر ۳ دکمه X, Y, Z را فشار داده و نگهدارید تا هنگامیکه صدای بوق را بشنوید؛ که در این حالت منوی انتخاب زبان مجدداً نمایش داده می شود.

## نحوه اجرای اولین سیکل شستشو (مدل BWMD 742)

۱. **دستگاه را روشن نمایید.** دکمه (۱) را بفشارید: کلمه HELLO روی صفحه نمایشگر نشان داده می شود و چراغ نمایشگر شروع / توقف به رنگ سبز به آرامی چشمک می زند.
۲. **لباسها را درون دستگاه بگذارید.** درب دستگاه را باز نمایید، لباسها را درون آن بگذارید و توجه نمایید که بیش از حد مجاز ذکر شده در جدول صفحه بعد، لباس درون دستگاه نگذارید.
۳. **مواد شوینده را درون دستگاه بریزید.** مواد شوینده را متناسب با آلودگی و جنس البسه به حد کافی درون محفظه شوینده بریزید.
۴. **درب دستگاه را ببندید.**
۵. **برنامه شستشوی مورد نظر را انتخاب نمایید.** جهت انتخاب برنامه مورد نظر، یکی از دکمه های انتخاب برنامه را فشار دهید. نام برنامه شستشوی مورد نظر روی نمایشگر نشان داده می شود. میزان دما و سرعت دور چرخشی برای هر برنامه تعریف و تنظیم شده است ولی با این حال قابل تنظیم نیز می باشند. مدت این برنامه روی نمایشگر نشان داده می شود.
۶. **تغییر تنظیمات دور شستشو.** با استفاده از دکمه های زیر، تغییرات را انجام دهید:

### تغییر درجه حرارت آب و سرعت خشک کن دورانی

دستگاه به طور اتوماتیک حداکثر میزان دما و دور چرخشی را برای برنامه شستشوی انتخابی، تنظیم می نماید؛ که بر این اساس این مقادیر را دیگر نمی توان افزایش داد. جهت کاهش میزان حرارت، می توانید دکمه (۲) را فشار دهید که آخرین حد آن با نشان دادن کلمه OFF (شستشوی با آب سرد) روی صفحه نمایشگر نشان داده می شود. همچنین جهت کاهش میزان سرعت دور چرخشی، می توانید دکمه (۳) را تا زمانیکه کاملاً این گزینه غیر فعال شود، فشار دهید که در این حالت کلمه OFF روی نمایشگر نشان داده می شود. چنانچه مجدداً این دکمه ها را بفشارید، مجدداً حداکثر میزان، تنظیم می شود.

! استثنا: چنانچه برنامه  $\square (60^{\circ}\text{C})$  (۶۰ درجه سانتیگراد) (اولین فشار دکمه) انتخاب شده است، میزان دما تا میزان ۹۰ درجه سانتیگراد قابل افزایش می باشد.

### تنظیم شروع با تاخیر

جهت تنظیم شروع با تاخیر، دکمه مربوطه را چندین بار بفشارید تا زمان تاخیری مورد نظر نشان نمایش داده شود. هنگامیکه به گزینه مورد نظر رسیدید، علامت (۴) روی صفحه نمایشگر، نشان داده می شود. جهت غیر فعال کردن این گزینه، دکمه را فشار دهید تا کلمه OFF روی صفحه نمایشگر نشان داده شود.

### تغییرات تنظیمات سیکل

- جهت فعال کردن این گزینه، دکمه را بفشارید، چراغ مربوط به این دکمه روشن خواهد شد.
  - جهت غیر فعال کردن این گزینه، مجدداً همین دکمه را بفشارید که چراغ نمایشگر مربوطه خاموش می شود.
- ! چنانچه عملکرد انتخابی با سیکل برنامه شستشو مطابقت نداشته باشد، چراغ نمایشگر شروع به چشمک زدن می نماید و برنامه اجرا نمی شود.
- ! چنانچه عملکرد انتخابی جدید با عملکرد انتخابی که از قبل انتخاب شده سازگار نباشد، در این حالت چراغ نمایشگر برنامه قدیمی چشمک می زند و فقط برنامه جدید اجرا می شود و در این حالت، چراغ نمایشگر برنامه دوم روشن می ماند.
- ! انتخاب عملکردها، روی حجم پیشنهادی البسه و یا مدت اجرای برنامه تاثیر خواهد گذاشت.

## شروع برنامه

دکمه شروع توقف START/PAUSE را فشار دهید. چراغ نمایشگر مربوطه به رنگ سبز روشن می ماند و درب دستگاه قفل می شود (علامت قفل درب DOOR LOCKED روشن می ماند). در طول مدت برنامه شستشو نام برنامه در حال اجرا روی صفحه نمایشگر نشان داده می شود. جهت تغییر تنظیمات برنامه در حال اجرا، می توانید با فشار دکمه START/PAUSE مرحله را متوقف سازید (که چراغ نمایشگر به رنگ نارنجی به آرامی چشمک می زند)؛ و سپس برنامه مورد نظر را انتخاب نمایید و مجدداً دکمه شروع/توقف START/PAUSE را فشار دهید.

جهت باز کردن درب در حین اجرای برنامه، دکمه START/PAUSE را فشار دهید و چنانچه علامت قفل درب روشن خاموش شد، می توانید درب را باز نمایید. مجدداً دکمه شروع/توقف START/PAUSE را بفشارید تا مجدداً برنامه از جایی که قطع شده، اجرا شود.

## پایان برنامه شستشو.

این مرحله با نشان داده شدن جمله پایان دور شستشو END OF CYCLE روی صفحه نمایشگر نشان داده می شود؛ هنگامیکه علامت قفل درب روشن خاموش شد، می توانید درب را باز نمایید. لباسها را بیرون آورده و دستگاه را خاموش نمایید.

! چنانچه می خواهید برنامه ای را که از قبل در حال اجرا می باشد را کنسل نمایید، دکمه ① را فشار داده و نگهدارید. سیکل مورد نظر متوقف شده و دستگاه خاموش می شود.

## جدول برنامه های شستشو (مدل BWMD 742)

مدت برنامه	حداکثر دمای آب (سانتیگراد)	میزان مصرفه جویبی انرژی (کیلووات)	مقدار رطوبت البسه	تعداد بارها	مواد شوینده				حداکثر سرعت خشک کن (دور در دقیقه)	حداکثر دمای آب (سانتیگراد)	معرفی برنامه های شستشو	برنامه های شستشو
					سفید کننده	نرم کننده	شستشو	شستشوی اولیه				
180	-	-	-	4	*	*	*	*	1400	40 <sup>0</sup>	برنامه ضد لک	
190	58	1.1	53	7	*	*	*	*	1400	60 <sup>0</sup> (حداکثر 90 درجه سانتیگراد)	برنامه شستشوی البسه نخی در 60 درجه سانتیگراد؛ (اولین فشار دکمه): لباسهای سفید بسیار کثیف و رنگهای لطیف	
185	82	0.99	53	7	*	*	*	-	1400	40 <sup>0</sup>	برنامه شستشوی البسه نخی در 40 درجه سانتیگراد؛ (دومین فشار دکمه): لباسهای سفید کمی کثیف و رنگهای لطیف	
170	-	-	-	7	*	*	*	-	1400	20 <sup>0</sup>	برنامه شستشوی البسه نخی در 20 درجه سانتیگراد؛ (سومین فشار دکمه): لباسهای سفید کمی کثیف و رنگهای لطیف	
110	47	0.93	44	3	*	*	*	*	800	60 <sup>0</sup>	لباسهای نایلونی؛ (اولین فشار دکمه): لباسهای بسیار کثیف با رنگهای مقاوم	
95	46	0.57	44	3	*	*	*	*	800	40 <sup>0</sup>	لباسهای نایلونی (4): (اولین فشار دکمه): لباسهای کمی کثیف با رنگهای مقاوم	
70	-	-	-	3	*	*	*	*	800	40 <sup>0</sup>	لباسهای نایلونی لطیف؛ (دومین فشار دکمه): لباسهای کمی کثیف با رنگهای مقاوم	
60	40	0.81	53	3.5	-	*	*	-	1400	60 <sup>0</sup>	شستشوی سریع در 60 دقیقه؛ (اولین فشار دکمه): جهت شستشوی سریع لباسهای کثیف نرمال (جهت البسه پشمی، ابریشمی و لباسهایی که باید با دست شسته شوند مناسب نیست!)	
30	35	0.15	71	3	-	*	*	-	800	30 <sup>0</sup>	شستشوی سریع در 30 دقیقه؛ (دومین فشار دکمه): جهت شستشوی سریع لباسهای کثیف نرمال (جهت البسه پشمی، ابریشمی و لباسهایی که باید با دست شسته شوند مناسب نیست!)	
<b>M شستشوی دلخواه: جهت اجرای هر برنامه ای که در حافظه دستگاه ذخیره شده است.</b>												
195	-	-	-	4	-	*	*	-	1400	60 <sup>0</sup>	ضد آبرزی	
70	-	-	-	1.5	-	*	*	-	800	40 <sup>0</sup>	برنامه ویژه البسه پشمی؛ جهت شستشوی البسه پشمی و کشمیری و ...	
80	-	-	-	1	-	*	*	-	0	30 <sup>0</sup>	لباسهای لطیف و حساس	
16	-	-	-	7	-	-	-	-	1400	-	دور چرخشی (اولین فشار دکمه)	
36	-	-	-	7	*	*	-	-	1400	-	شستشوی ویژه (دومین فشار دکمه)	
2	-	-	-	7	-	-	-	-	0	-	تخلیه آب (سومین فشار دکمه)	

## جهت کلیه موسسات سنجش گر:

۱. برنامه شستشو را مطابق با 2010/1061 آزمایش نمایید: برنامه شستشو  $60^{\circ}\text{C}$  (۶۰ درجه سانتیگراد) (اولین فشار دکمه) این برنامه مناسب جهت لباسهای کثیف نرمال می باشد که مقرون به صرفه ترین برنامه در راستای صرفه جویی در مصرف آب و انرژی می باشد. این برنامه مناسب جهت لباسهایی است که در دمای ۶۰ درجه قابل شستن باشند.

۲. برنامه شستشو را مطابق با 2010/1061 آزمایش نمایید: برنامه شستشو  $40^{\circ}\text{C}$  (۴۰ درجه سانتیگراد) (دومین فشار دکمه) این برنامه مناسب جهت لباسهای نخی کثیف نرمال می باشد که مقرون به صرفه ترین برنامه در راستای صرفه جویی در مصرف آب و انرژی می باشد. این برنامه مناسب جهت لباسهایی است که در دمای ۴۰ درجه قابل شستن باشند.

۳. برنامه شستشوی اولیه در دمای ۶۰ درجه را نمی توان انتخاب کرد.

## جهت کلیه موسسات سنجش گر:

۱. سیکل طولانی شستشو برای البسه نخی در ۴۰ درجه سانتیگراد:  $40^{\circ}\text{C}$  (دومین فشار دکمه)
۲. سیکل طولانی شستشو برای البسه نایلونی در ۶۰ درجه سانتیگراد: (اولین فشار دکمه) میزان دمای ۴۰ درجه سانتیگراد (دکمه میزان حرارت را فشار دهید)

## عملکرد شستشو

### شستشوی ویژه



این برنامه با حجم زیاد آبی که در حین شستشو استفاده می کند، بهترین نتیجه شستشو را کسب می نماید که به دلیل این ویژگی، این برنامه بسیار مناسب جهت از بین بردن لکه های مقاوم می باشد. این برنامه را می توانید با همراه مایع سفید کننده و با بدون آن استفاده نمایید. ولی اگر می خواهید از مایع سفید کننده استفاده نمایید، باید محفظه اضافی شماره ۴ را در محفظه ۱ قرار دهید. در هنگام ریختن مایع سفید کننده مراقب باشید که از حد مشخص شده (max) تجاوز نکند. چنانچه فقط قصد اجرای برنامه سفید کننده را دارید، مایع سفید کننده را در محفظه ۴ بریزید و برنامه آبکشی را انتخاب کرده و برنامه شستشو ویژه "Super wash" را انتخاب نمایید. ! توجه داشته باشید که از محفظه ۴ نمی توانید جهت برنامه شستشوی اولیه استفاده نمایید.

! توجه: این برنامه با برنامه های  دور چرخشی و تخلیه آب قابل اجرا نیست.









### آبکشی ویژه

این برنامه با حجم زیاد آبی که در حین شستشو استفاده می کند، مواد شوینده را به کلی شسته و بهترین نتیجه شستشو را کسب می نماید که به دلیل این ویژگی، این برنامه بسیار مناسب جهت پوستهای حساس می باشد.

! این برنامه با برنامه های شستشوی در ۳۰ دقیقه، دور چرخشی و تخلیه آب نمی باشد.

## اتوکشی آسان

با انتخاب این عملکرد، نوع شستشو و اجرای خشک کن دورانی تغییر خواهد کرد که باعث به حداقل رساندن مقدار چروک البسه می شود. بدین ترتیب که مخزن دستگاه در پایان اجرای برنامه شستشوی انتخاب شده با سرعتی کمتر از سرعت خشک کن دورانی می چرخد، در این زمان چراغهای نمایشگر اتوکشی آسان روشن می شود، چراغ نمایشگر شروع/توقف START/PAUSE به رنگ نارنجی چشمک می زند و کلمه END OF CYCLE (پایان دور شستشو) روی نمایشگر نشان داده می شود. جهت پایان سیکل شستشو، دکمه شروع/توقف یا دکمه اتوکشی آسان را جهت اتمام برنامه شستشو فشار دهید. جهت آبکشی البسه جهت بیرون آوردن از دستگاه، دکمه شروع/توقف START/PAUSE یا اتوکشی آسان EASY IRON را بفشارید.

توجه: این برنامه با برنامه های ، ، ، ، ، ، ، ،  قابل اجرا نیست.

## شستشوی اولیه

پس از فعال کردن این گزینه، برنامه شستشوی اولیه اجرا می شود. که مناسب جهت از بین بردن لکه های مقاوم می باشد.

توجه: مواد شوینده را در بخش مربوطه بریزید.

این برنامه با برنامه های  (60°C)،  (40°C)، ، ، ، ، ، ، ،  قابل اجرا نیست.

## شستشوی اقتصادی

این برنامه از طریق گرم نکردن آب شستشوی البسه، هم در مصرف انرژی صرفه جویی می کند و هم نفع محیط زیست عمل می کند. و در عوض شستشوی ویژه ای را با حفظ کیفیت البسه در همان مدت زمان اجرا می نماید. جهت کسب بهترین نتیجه شستشو پیشنهاد می شود که از مواد شوینده مناسب استفاده نمایید.

توجه: این برنامه قابل اجرا با برنامه های ، ، ، ، ، ، ،  نمی باشد.

## چراغهای نمایشگر (مدل CAWD 129/125)

این چراغهای نمایشگر، بیانگر اطلاعات مهمی به شرح ذیل می باشند:

### شروع با تاخیر



چنانچه گزینه تایمر تاخیری فعال شده باشد، بعد از اینکه سیکل شستشو شروع شود، چراغ نمایشگر متناسب با مدت تاخیر انتخاب شده چشمک خواهد زد:

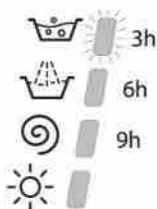

بعد از گذشت زمان، میزان زمان باقیمانده نشان داده می شود و چراغ نمایشگر مربوطه چشمک خواهد زد:

پس از اینکه زمان به پایان رسید، چراغ نمایشگر مربوطه خاموش شده و برنامه شستشوی انتخاب شده شروع خواهد شد.

## چراغهای نمایشگر مرحله شستشو

بعد از اینکه برنامه شستشوی مورد نظر، انتخاب شد، چراغهای نمایشگر مربوطه یکی بعد از دیگری روشن می شوند تا نشان دهند برنامه شستشو در چه مرحله ای می باشد.



توجه: بعد از اینکه مرحله خشک کن یا مدت زمان آن تنظیم شد، چراغ نمایشگر روشن می شود تا نشان دهد که بعد از پایان دور شستشو، مرحله خشک کن اجرا خواهد شد.  
توجه: در طول مدت آبکشی، چراغ نمایشگر مربوط به چرخش دورانی روشن خواهد ماند.

## دکمه های عملکردها و چراغهای نمایشگر مربوطه

بعد از اینکه یک برنامه انتخاب شود، چراغ نمایشگر مربوطه روشن خواهد شد.  
چنانچه عملکرد انتخابی جدید مطابق با سیکل شستشو انتخاب شده نباشد، چراغ نمایشگر مربوطه چشمک می زند و عملکرد انتخابی فعال نمی شود.  
ولی چنانچه برنامه جدیدی را که انتخاب کرده اید با برنامه قبلی مطابق باشد، چراغ برنامه جدید روشن می ماند.

## چراغ نمایشگر قفل درب

چنانچه این چراغ نمایشگر روشن باشد نشان دهنده این است که درب دستگاه قفل می باشد تا به طور تصادفی در حین کار باز نشود، بنابراین جهت جلوگیری از هر گونه آسیب به دستگاه، منتظر شوید که این چراغ خاموش شود و سپس می توانید درب دستگاه را باز نمایید.  
توجه: چنانچه عملکرد تایمر تاخیری فعال باشد، نمی توانید درب را باز نمایید. اگر می خواهید درب را باز نمایید، با فشار دکمه START/PAUSE، برنامه دستگاه را متوقف سازید تا بتوانید درب را باز نمایید.  
اگر چراغ نارنجی رنگ نمایشگر START/PAUSE همزمان با چراغ برنامه در حال اجرا به سرعت در حال چشمک زدن بود، نشان دهنده این است که دستگاه مشکل پیدا کرده است

## شروع سیکل شستشو (جهت مدل CAWD 129/125)

۱. با فشار دکمه خاموش/روشن ON/OFF دستگاه لباسشویی/خشک کن را روشن نمایید. کلبه چراغهای نمایشگر برای چند ثانیه روشن خواهند شد، و سپس خاموش خواهند شد و چراغ نمایشگر شروع/توقف START/PAUSE چشمک خواهد زد.
۲. البسه را درون دستگاه گذاشته و درب را ببندید.
۳. ولوم سیکل شستشو WASH CYCLE را روی برنامه مورد نظر قرار دهید.
۴. میزان حرارت برنامه مورد نظرتان را انتخاب نمایید.
۵. در صورت نیاز، برنامه خشک کن را نیز تنظیم نمایید.
۶. پودر شوینده و افزودنی های مورد نظرتان را نیز اضافه نمایید.
۷. عملکردهای مورد نظرتان را انتخاب نمایید.

۸. با فشار دکمه شروع/توقف START/PAUSE برنامه شستشو شروع می شود، و چراغ نمایشگر مربوطه به رنگ روشن می ماند. جهت کنسل کردن برنامه شستشو، دکمه شروع/توقف START/PAUSE را فشار داده و برنامه جدیدی را انتخاب نمایید.

۹. در پایان دور شستشو، چراغ نمایشگر END روشن می شود. چراغ نمایشگر قفل درب DOOR LOCKED خاموش می شود که نشان دهنده این است که می توانید درب را باز نمایید. البسه را بیرون آورده و درب را نیمه باز بگذارید تا دیگ دستگاه کاملا خشک شود. با فشار دکمه ON/OFF، دستگاه را خاموش نمایید.

### شروع سیکل شستشو (جهت مدل CAWD 129/125)

برنامه های شستشو	معرفی برنامه های شستشو	حداکثر دمای آب سانتیگراد	حداکثر سرعت دورانی	برنامه خشک کن	مواد شوینده			برنامه های شستشو	تعداد دورات	تعداد آب
					سفید کننده	شستشو	نرم کننده			
<b>برنامه های ویژه شستشو</b>										
6	برنامه شستشوی ضد عفونی کننده؛ لباسهای سفید بسیار کثیف	90°	1200	*	*	*	*	7	170	7
6	برنامه شستشوی ضد عفونی کننده (1)؛ لباسهای سفید بسیار کثیف و رنگهای مقاوم	60°	1200	*	*	-	*	7	153	7
7	سیکل شستشوی بی صدا؛ البسه کمی کثیف با رنگهای لطیف	40°	800	-	*	-	*	4	290	4
8	سیکل شستشو البسه کودک؛ البسه بسیار کثیف یا رنگهای لطیف	40°	800	*	*	-	*	2	118	2
9	پارچه های ابریشمی/پرده؛ جهت شستشوی البسه ابریشمی و ویسکوز و ...	30°	0	-	*	-	*	1	55	1
10	لباسهای پشمی؛ جهت لباسهای پشمی، کشمیر و ...	40°	800	*	*	-	*	1.5	55	1.5
<b>برنامه شستشوی روزانه</b>										
1	مخصوص البسه نخی؛ لباسهای سفید نخی و رنگهای مقاوم	60°	1200	*	*	*	*	7	122	7
1	مخصوص البسه نخی (1)؛ لباسهای سفید خیلی کثیف و رنگهای لطیف	40°	1200	*	*	*	*	7	115	7
2	مخصوص البسه نخی رنگی؛ لباسهای سفید نخی و رنگهای حساس	40°	1200	*	*	*	*	7	85	7
3	لباسهای نایلونی با رنگهای مقاوم؛ لباسهای بسیار کثیف با رنگهای مقاوم	60°	800	*	*	-	*	3	85	3
3	لباسهای نایلونی با رنگهای مقاوم؛ لباسهای کمی کثیف با رنگهای مقاوم	40°	800	*	*	-	*	3	70	3
4	برنامه شستشوی در 30 دقیقه؛ جهت شستن سریع لباسهای کمی کثیف (جهت لباسهای پشمی، ابریشمی و لباسهایی که باید با دست شسته شوند نمی باشد)	30°	800	*	*	-	*	3	30	3
5	برنامه شستشوی در 15 دقیقه؛ جهت شستن سریع لباسهای کمی کثیف (جهت لباسهای پشمی، ابریشمی و لباسهایی که باید با دست شسته شوند نمی باشد)	30°	800	*	*	-	*	1.5	15	1.5
<b>بخشهای برنامه های شستشو</b>										
A	شستشو	-	1200	*	-	-	*	7	36	7
B	دور چرخشی	-	1200	*	-	-	*	7	16	7
C	آبکشی بدون چرخش دورانی	-	0	-	-	-	-	7	2	7
<b>سیکل خشک کن</b>										
11	خشک کن البسه نخی	-	-	*	-	-	*	5	-	5
12	خشک کن البسه نایلونی	-	-	*	-	-	*	3	-	3
13	خشک کن البسه پشمی	-	-	*	-	-	*	1.5	-	1.5



## جهت کلیه موسسات سنجش گر:

۱. سیکل شستشو را بر اساس مصوبه EN 50229 آزمایش نمایید: برنامه شستشوی ۶ را با دمای ۶۰ درجه سانتیگراد تنظیم نمایید.
۲. سیکل طولانی شستشو برای البسه نخی: سیکل شستشو ۱ را در ۴۰ درجه سانتیگراد تنظیم نمایید.
۳. سیکل کوتاه شستشو برای البسه نخی: سیکل شستشو ۲ را در ۴۰ درجه سانتیگراد تنظیم نمایید.

## برنامه های شستشوی ویژه:

**برنامه ضد عفونی کننده (برنامه شستشوی ۶).** برنامه شستشوی بهداشتی (بالای ۶۰ درجه سانتیگراد) که نیاز به مایع سفید کننده دارد. مایع سفید کننده، مواد شوینده و هر نوع افزودنی دلخواه را در قسمت مربوطه بریزید.

**برنامه شستشوی بی صدا (برنامه شستشوی ۷).** این یک برنامه بی صدا می باشد که مناسب جهت استفاده در شب می باشد که بسیار مقرون به صرفه می باشد چون هزینه مصرف انرژی در ساعات شب، کمتر می باشد. این سیکل شستشو، جهت لباسهای نخی و نایلونی طراحی شده است. در پایان دور شستشو، در حالیکه هنوز آب در داخل دیگ می باشد، دستگاه کار خودش را متوقف می کند، جهت اجرای دور چرخشی و آبکشی، دکمه شروع/توقف SATART/PAUSE را فشار دهید. متناوبا، دستگاه دور چرخشی و آبکشی را به صورت اتوماتیک بعد از ۸ ساعت انجام می دهد.

**برنامه شستشوی البسه کودک (برنامه شستشوی ۸).** این برنامه مناسب جهت شستشوی البسه کودک که به طور معمول کثیف می شوند می باشد که میزان آبکشی در این برنامه بسیار عالی بوده تا هیچ نوع اثری از مواد شوینده روی لباس کودک باقی نماند تا با توجه به پوست حساس آنها، دچار آلرژی نشوند. در این برنامه هر نوع باکتری از روی البسه کودکان پاک می شود.

در پایان دور شستشو، دیگ دستگاه به آرامی می چرخد تا از چروک شدن لباسها جلوگیری شود. جهت پایان برنامه شستشو، دکمه شروع/توقف START/PAUSE را فشار دهید.

**برنامه شستشوی در ۳۰ دقیقه (برنامه شستشوی ۹).** این برنامه شستشو جهت شستن سریع لباسهای کمی کثیف در ۳۰ دقیقه می باشد. این برنامه فقط ۳۰ دقیقه طول می کشد و در نتیجه هم در مصرف انرژی و هم در مصرف زمان صرفه جویی می شود. با انتخاب این برنامه شستشو، (برنامه شماره ۵ در ۳۰ درجه سانتیگراد)، می توانید هر نوع البسه ای را تا حجم ۳ کیلو گرم بشوید. (به جز البسه پشمی و ابریشمی).

**برنامه شستشوی در ۱۵ دقیقه (برنامه شستشوی ۵).** این برنامه شستشو جهت شستن سریع لباسهای کمی کثیف در ۳۰ دقیقه می باشد. این برنامه فقط ۳۰ دقیقه طول می کشد و در نتیجه هم در مصرف انرژی و هم در مصرف زمان صرفه جویی می شود. با انتخاب این برنامه شستشو، (برنامه شماره ۵ در ۳۰ درجه سانتیگراد)، می توانید هر نوع البسه ای را تا حجم ۱.۵ کیلو گرم بشوید. (به جز البسه پشمی و ابریشمی).

## (جهت مدل CAWD 129/125)

## تنظیمات شخصی

## تنظیم میزان حرارت برنامه

ولوم میزان حرارت را جهت تنظیم میزان حرارت برنامه لباسشویی بچرخانید. میزان دما را می توانید کاهش (شستشوی سرد) و یا افزایش دهید. (☺) تنظیمات اصلی دستگاه به نحوی است که به طور اتوماتیک این امکان را به شما نمی دهد که میزان حرارت برنامه شستشو را بیشتر از حد تعریف شده برای هر برنامه، تنظیم نمایید و از سقف حداکثر تجاوز نمایید.

نوع بافت	مقدار البسه	حداکثر ظرفیت	لباسهای کاملاً خشک	لباسهای آویزان کردنی	لباسهای اتوکشی
نخی	البسه در سایزهای مختلف پارچه ای و حوله ای	۵	۱۸۰	۱۷۰	۱۶۰
نایلونی	تیشرت، بلوز، جوراب	۳	۱۸۰	۱۷۰	۱۶۰
پشمی	کشپافت و پلیور	۱.۵	۱۵۰	۱۴۰	۱۳۰

## تنظیم دور خشک کن

ولوم خشک کن را جهت انتخاب برنامه مورد نظرتان بچرخانید. دو گزینه وجود دارد:

A- بر اساس زمان: از ۴۰ دقیقه تا ۱۸۰ دقیقه

B- بر اساس میزان رطوبت البسه بعد از اینکه خشک شده اند

برنامه اتو  $\text{E}$ : لباسهای کمی نم دار، که اتوکشی آنها آسان می باشد.

لباسهای معمول  $\text{E}$ : لباسهای کاملاً خشک، که برای انواع حوله ها توصیه می شود.

چنانچه حجم البسه ای که قرار است شسته و خشک شوند بیشتر از حد استاندارد دستگاه می باشد، در ابتدا می بایست سیکل شستشو اجرا شود و بعد از اینکه پایان یافت البسه را بیرون آورده و تقسیم نموده و بخشی از آن را در داخل دیگ قرار دهید. در این مرحله مطابق دستورالعمل فقط خشک کن "Drying Only" عمل نمایید.

توجه: پس از اینکه برنامه خشک کن کامل شد، یک دور خنک کننده اجرا می شود، حتی اگر ولوم خشک کن بر روی  $\text{E}$  باشد.

برنامه فقط خشک کن: با توجه به جنس پارچه لباس، ولوم سیکل شستشو را روی یکی از تنظیمات خشک کن (۱۳-۱۲-۱۱) بچرخانید و سپس مدت زمان خشک کن را توسط ولوم خشک کن انتخاب نمایید.

## عملکردها

عملکردهای مختلفی در برنامه های دستگاه تعریف شده است که بتوانید بهترین نتیجه شستشو را کسب نمایید.

جهت فعال کردن این عملکردها:

۱. دکمه مربوط به عملکرد مربوطه را فشار دهید.

۲. پس از اینکه چراغ مربوطه روشن شد، عملکرد انتخابی فعال می شود.

توجه: چنانچه چراغ عملکرد مربوطه به سرعت چشمک می زند، بدین معناست که این عملکرد انتخابی مطابق با برنامه شستشوی انتخابی شما نیست.

## تایمر تاخیر انداز

این تایمر می تواند زمان شروع برنامه شستشو را تا ۹ ساعت با تاخیر شروع نماید.

این دکمه را چندین بار پشت سر هم فشار دهید تا چراغ نمایشگر مربوط به زمان تاخیر مورد نظرتان روشن شود. چنانچه دکمه را ۵ بار فشار دهید، این گزینه غیر فعال می شود.

توجه: به محض اینکه دکمه شروع/توقف START/PAUSE را فشار دهید، فقط می توانید زمان تاخیر را کاهش دهید.

! این گزینه جهت کلیه برنامه ها فعال می باشد.

## آبکشی ویژه

با انتخاب این عملکرد، کیفیت شستشو افزایش یافته و هیچ گونه اثری از مواد شوینده روی لباس نمی ماند. که این عملکرد مناسب جهت پوستهای حساس می باشد.

! این عملکرد با برنامه های شستشو شماره ۴، ۵، ۱۱، ۱۲، ۱۳، B و C قابل اجرا نیست.

## شستشوی ویژه:

به دلیل اینکه آب زیادی در ابتدای این مرحله، استفاده می شود، و همچنین مدت برنامه شستشو افزایش یافته است، کیفیت شستشو در این برنامه بسیار بالایی باشد.  
! این عملکرد با برنامه های شستشوی شماره ۴، ۵، ۶، ۹، ۱۰، ۱۱، ۱۲، ۱۳، A، B و C قابل اجرا نیست.

## ۱۶۰۰-۱۲۰۰ دور

با انتخاب این عملکرد، سرعت دور چرخشی کاهش می یابد.  
! این عملکرد با برنامه های شستشو شماره ۹، ۱۲، ۱۱، C و ۱۳ قابل اجرا نیست.

## مواد شوینده و البسه

محفظه مواد شوینده

کسب نتیجه خوب در شستشو به میزان صحیح مواد شوینده نیز بستگی دارد. استفاده بیش از حد از مواد شوینده نه تنها باعث بهتر شسته شدن البسه نمی شود، بلکه حتی ممکن است در دستگاه شما رسوب کرده و آلودگی زیست محیطی نیز ایجاد نماید.  
! جهت شستشوی لباسهای نخی در مرحله شستشوی اولیه و نیز شستشو در دمای بالای ۶۰ درجه از پودر شوینده استفاده نمایید.

! از دستورالعملهای روی بسته بندی مواد شوینده استفاده نمایید.

! از مایع مخصوص شستشوی دست استفاده نکنید چون بیش از حد کف تولید می کند.



کشوی محفظه شوینده را باز کرده مواد شوینده و هر گونه افزودنی مدنظرتان را مطابق موارد زیر، داخل آن بریزید.

**قسمت شماره ۱: مواد شوینده مخصوص شستشوی اولیه (پودر): (مدل BWMD 742)**

قبل از ریختن مواد شوینده، چک کنید که محفظه شماره ۴ را برداشته باشید.

**قسمت شماره ۲: مواد شوینده برای برنامه شستشوی اصلی (پودر یا مایع):**

مایع شوینده بایستی بلافاصله قبل از آغاز سیکل شستشو درون محفظه مربوطه ریخته شود.

**قسمت شماره ۳: مواد افزودنی مانند نرم کننده و غیره: نرم کننده را به حد کافی بریزید تا از**

شبکه داخل محفظه سر ریز نشود.

**قسمت شماره ۴: سفید کننده**

**برنامه فقط سفید کننده (مدل CAWD 129/125)**

این برنامه فقط با برنامه های شماره ۱، ۲ و ۶ قابل اجراست.

مواد سفید کننده را در محفظه شماره ۳ بریزید، و مواد شوینده و افزودنی های دیگر را در محفظه های

مربوطه ریخته و سپس یکی از برنامه های شستشو را انتخاب نمایید.

این برنامه فقط مناسب جهت لباسهای نخی خیلی کثیف می باشد.

## آماده کردن البسه

- البسه را به شرح زیر دسته بندی نمایید:
- نوع پارچه با استفاده از علامت روی برچسب لباس.
- رنگ لباس: لباسهای رنگی را از لباسهای سفید جدا نمایید.
- جیبهای البسه را خالی و دکمه های آنها را چک نمایید.
- حجم لباسها نمی بایست از مقادیر ذکر شده در جدول زیر تجاوز نماید، این مقادیر مربوط به وزن لباسها در حالت خشک می باشند:
- پارچه های بادوام: حداکثر ۷ کیلو
- پارچه های نایلونی: حداکثر ۳ کیلو
- پارچه های حساس و لطیف: حداکثر ۲ کیلو (فقط مدل CAWD 129/125)
- پارچه های پشمی: حداکثر ۱.۵ کیلو
- پارچه های ابریشمی: حداکثر ۱.۵ کیلو (فقط مدل BWMD 742)

## وزن البسه شما چقدر است؟

- ۱ ملحفه: ۴۰۰ تا ۵۰۰ گرم
- ۱ روبالشی: ۱۵۰ تا ۲۰۰ گرم
- ۱ رومیزی: ۴۰۰ تا ۵۰۰ گرم
- ۱ حوله حمام: ۹۰۰ تا ۱۲۰۰ گرم
- ۱ حوله: ۱۵۰ تا ۲۵۰ گرم

## سیکلهای ویژه شستشو (فقط مدل BWMD 742)

### گزینه ضد لک

این برنامه مناسب جهت لباسهای خیلی کثیف با رنگهای مقاوم می باشد. کیفیت شستشوی این برنامه از بالاتر از حد استاندارد (درجه A) می باشد. در این برنامه، لباسهای با رنگهای متفاوت را در دستگاه نگذارید. از پودر شوینده استفاده نمایید.

### برنامه شستشوی البسه نخی در ۲۰ درجه سانتیگراد

این برنامه مناسب جهت البسه نخی بسیار کثیف می باشد. بهترین نتیجه در دمای سرد کسب می شود که قابل مقایسه با شستشو در ۴۰ درجه سانتیگراد می باشد که با سرعتهای متفاوت اجرا می شود که نتیجه مناسبی را ارائه می دهد.

### برنامه ضد حساسیت

این برنامه  $\text{☼}$  جهت پاک کردن انواع گرده ها، باکتری و یا موی سگ و گربه مناسب می باشد.

### شستشوی البسه پشمی

این لباسشویی توسط کمپانی WoolMark آزمایش و تایید شده است، بدین معنی که هر نوع البسه پشمی حتی لباسهایی که علامت شستشوی با دست نیز دارند را می توان در این دستگاه، بشوید. با استفاده از این برنامه، با خیال راحت البسه پشم خودتان را به دستگاه سپرده و مطمئن باشید که حفظ کیفیت آن تضمین شده است. این دستگاه اولین لباسشویی است که تاییدیه پلاتینیوم را از شرکت وول مارک برای کیفیت شستشو و مصرف بهینه انرژی و آب دریافت کرده است.



## شستشوی البسه لطیف

از این برنامه «جهت شستشوی لباسهای خیلی لطیف استفاده نمایید. مثل پارچه های پولک دار... توصیه می کنیم که قبل از شستن، لباسها را پشت و رو کرده و درون کیسه مخصوص شستشو قرار دهید و سپس درون دستگاه بگذارید. جهت این نوع البسه از مایع شوینده استفاده نمایید. جهت شستن لباسهای ابریشمی و نیز پرده، برنامه «جهت شستشوی» و نیز عملکرد «را انتخاب نمایید. (در این حالت این امکان نیز وجود دارد که عملکرد "آبکشی ویژه" را نیز انتخاب نمایید)؛ ماشین لباسشویی بعد از پایان برنامه، همچنان به آبکشی البسه مشغول می باشد و چراغ نمایشگر چشمک خواهد زد. جهت آبکشی البسه جهت بیرون آوردن از لباسشویی، دکمه شروع/توقف START/PAUSE یا دکمه «را بفشارید.

## اقلامی که نیازمند توجه ویژه می باشند: (مدل CAWD 129/125)

### البسه ابریشمی

جهت شستشوی انواع البسه ابریشمی، از برنامه شستشوی شماره ۹ استفاده نمایید. توصیه می کنیم که از مواد شوینده مخصوص البسه لطیف و حساس استفاده نمایید.

### شستشوی پرده

پرده ها را جمع کرده و درون یک روبالشی یا کیسه توری بگذارید. از برنامه شستشوی شماره ۹ استفاده نمایید.

### سیستم متعادل سازی البسه در دستگاه

به منظور جلوگیری از ارتعاشات بیش از حد و توزیع یکنواخت بار، مخزن ماشین لباسشویی قبل از اجرای خشک کن دورانی با سرعتی که کمی بیشتر از سرعت چرخش در زمان شستشو می باشد به طور پیوسته می چرخد. اگر بعد از چند بار انجام این کار، لباسها به طور مناسب در دستگاه توزیع نشود، دستگاه با سرعت کمتری خواهد چرخید و چنانچه بیش از حد نامتعادل باشد، دستگاه به جای چرخش دورانی به روند متعادل سازی می پردازد. جهت متعادل شدن البسه درون دستگاه، توصیه می شود که لباسهای کوچک و بزرگ را با هم در دستگاه قرار دهید.

## گزینه ضد چروک (فقط مدل CAWD 129/125)

این عملکرد، برنامه شستشو را قطع می کند و شستشو متوقف می ماند تا قبل از آبکشی دستگاه، البسه در آب خیسانده شوند.

این عملکرد فقط با برنامه شماره ۹ (ابریشم و پرده) قابل اجراست و از چروک شدن البسه جلوگیری می نماید. جهت تکمیل این برنامه، دکمه START/PAUSE شروع/توقف را بفشارید.

## نکات و موارد ایمنی

! این ماشین لباسشویی بر اساس استانداردهای بین المللی ایمنی طراحی و ساخته شده است. اطلاعات زیر به منظور حفظ ایمنی شما ارائه شده و می بایست با دقت بررسی شود.

### ایمنی کلی

- این دستگاه فقط برای مصارف خانگی طراحی شده است.
- این دستگاه فقط باید توسط افراد بزرگسال و بر اساس دستورالعملهای این دفترچه راهنما مورد استفاده قرار گیرد.
- هرگز با پای برهنه یا دست خیس به دستگاه دست نزنید.
- در هنگام جدا کردن دوشاخه دستگاه از پریز برق، به هیچ وجه سیم را نکشید، دوشاخه را گرفته و از پریز بیرون بکشید.
- هنگامی که دستگاه روشن و مشغول به کار می باشد، محفظه مواد شوینده را باز نکنید.
- از دست زدن به آب تخلیه شده خودداری نمایید زیرا ممکن است بسیار داغ باشد.
- هرگز درب دستگاه را با زور باز نکنید، این کار باعث خراب شدن مکانیزم قفل های ایمنی آن که برای جلوگیری از باز شدن اتفاقی درب دستگاه طراحی شده اند، می شود.
- اگر ماشین لباسشویی به خوبی کار نمی کند، تحت هیچ شرایطی جهت تعمیر به بخشهای داخلی آن دست نزنید.
- هنگامی که دستگاه در حال کار می باشد، کودکان را از دستگاه دور نگهدارید.
- درب ماشین لباسشویی در حین کار بسیار داغ می باشد.
- اگر می خواهید ماشین لباسشویی را جابجا نمایید، توسط دو یا سه نفر و با دقت این کار را انجام دهید. هرگز سعی نکنید این کار را به تنهایی انجام دهید زیرا دستگاه بسیار سنگین می باشد.
- قبل از قرار دادن لباس درون ماشین لباسشویی، بررسی نمایید که مخزن شستشو خالی باشد.
- در طول مدت برنامه خشک کن، درب دستگاه بسیار داغ می باشد.
- به هیچ وجه البسه ای که با مواد آتش زا (مثل تریکلورتیلن) قبلا شسته شده اند را در دستگاه خشک کن، خشک نکنید.
- به هیچ وجه از دستگاه جهت خشک کردن اسفنج ابری یا پلاستیکی یا مشابه آن استفاده نکنید.
- اطمینان حاصل کنید که شیر آب در طول مدت خشک کن، باز می باشد.

### دفع زائدات

- به هنگام دور ریختن مواد بسته بندی، از قوانین محلی پیروی نمایید تا بتوان مواد بسته بندی را دوباره بازیافت کرد.
- مصوبه شماره EC/96/2002 درباره لوازم برقی و الکترونیکی، بیان می دارد که وسایل برقی کهنه خانگی نباید با زباله های عادی تفکیک نشده شهری دور انداخته شوند. این وسایل قدیمی می بایست جداگانه جمع آوری شود تا بازیافت بهینه صورت گیرد و اثر منفی بر سلامتی انسانها و محیط زیست نداشته باشد و علامت "سطل زباله چرخ دار" روی محصولات یادآور مسئولیت شماست، که لوازم برقی باید جداگانه جمع آوری شوند.
- جهت دریافت هرگونه اطلاعات در این زمینه با مقامات مسئول بازیافت در منطقه سکونت خود تماس بگیرید.

## باز کردن درب دستگاه به صورت دستی

در مواقعی که قصد باز کردن درب دستگاه را دارید و به علت قطع شدن برق این امکان وجود نداشت، جهت بیرون آوردن لباسها به شرح زیر عمل نمایید:

۱. دوشاخه دستگاه را از پریز برق بیرون بکشید.
۲. قبل از باز کردن درب، اطمینان حاصل نمایید که میزان آب درون دیگ از لبه درب دستگاه پایین تر است و اگر چنین نبود، از شیلنگ تخلیه دستگاه جهت تخلیه آب درون دستگاه به درون یک ظرف دیگر استفاده نمایید تا آب درون دستگاه تخلیه شود.
۳. همانطور که در شکل نشان داده شده، زبانه پلاستیکی را به سمت بیرون بکشید و درب را همزمان باز نمایید.



## نگهداری و مراقبت از دستگاه

### قطع کردن جریان برق و آب دستگاه

- بعد از هر بار استفاده از دستگاه شیر آب را ببندید. این کار از فرسوده شدن سیستم آب داخل ماشین لباسشویی و نشتی آب جلوگیری می کند.
- همیشه در هنگام تمیز کردن یا تعمیر دستگاه، دوشاخه آن را از برق بیرون بکشید.

### تمیز کردن لباسشویی/خشک کن

- بخشهای بیرونی و قطعات پلاستیکی دستگاه را می توانید با یک دستمال نرم مرطوب با آب ولرم و صابون تمیز نمایید. از حلال ها و مواد ساینده استفاده نکنید.



### تمیز کردن محفظه مواد شوینده

- محفظه را به سمت بالا برده و به بیرون بکشید. (تصویر را ملاحظه نمایید)

زیر شیر آب آنرا بشویید. این کار بایستی هر چند وقت یکبار انجام شود.

### مراقبت از درب و دیگ دستگاه

- همیشه درب دستگاه را نیمه باز بگذارید تا از تولید بوی ناخوشانید در دستگاه جلوگیری گردد.

## تمیز کردن پمپ تخلیه

ماشین لباسشویی مجهز به یک پمپ تخلیه می باشد که به طور خودکار تمیز شده و نیازی به تمیز کردن دستی ندارد. اما گاهی اوقات اجسام کوچک (سکه، دکمه و...) ممکن است درون محفظه ورودی (فیلتر) محافظت کننده از پمپ که در بخش زیر دستگاه قرار دارد بیفتند. اطمینان حاصل نمایید که برنامه در حال اجرا به پایان رسیده و سپس دستگاه را از برق بیرون بکشید.

### جهت دسترسی به محفظه ورودی (فیلتر):

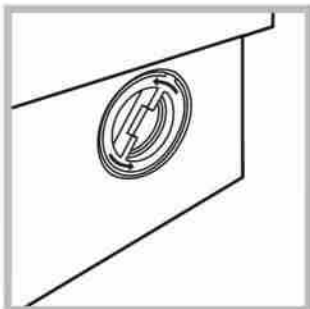

۱. درپوش را در جهت خلاف عقربه های ساعت بچرخانید (با توجه به تصویر): کمی آب ممکن است بیرون بریزد که کاملاً طبیعی است.

۲. داخل آنرا تمیز نمایید

۳. درپوش را سرجایش قرار دهید

## چک کردن شیلنگ ورودی آب

شیلنگ ورودی آب را حداقل سالی یکبار بررسی نمایید. چنانچه هرگونه شکاف یا ترکی در آن وجود داشت، می بایست آن را فوراً تعویض نمایید. زیرا در حین اجرای برنامه های شستشو، فشار آب خیلی زیاد است و یک شیلنگ ترک خورده ممکن است به آسانی پاره شود. هرگز از شیلنگ مستعمل استفاده نکنید.

## رفع اشکال

چنانچه لباسشویی شما بدرستی کار نمی کرد، قبل از تماس با تکنسین، لطفا موارد زیر را بررسی نمایید شاید خودتان بتوانید مشکل را حل نمایید:



مشکل	راه حل پیشنهادی
دستگاه روشن نمی شود.	<ul style="list-style-type: none"> <li>دوشاخه برق در پریز نمی باشد یا دوشاخه مشکل دارد.</li> <li>شاید مشکل در جریان برق باشد</li> </ul>
سیکل شستشو شروع نمی شود	<ul style="list-style-type: none"> <li>درب دستگاه به خوبی بسته نشده است</li> <li>دکمه روشن/خاموش ON/OFF را فشار نداده اید</li> <li>دکمه شروع/توقف START/PAUSE را فشار نداده اید</li> <li>شیر آب باز نیست.</li> <li>برنامه شروع با تاخیر تنظیم شده است</li> </ul>
آب جهت شستشو وارد دستگاه نمی شود (کلمه NO WATER, CHECK SUPPLY روی نمایشگر نشان داده می شود) یا چراغ نمایشگر اولین دور شستشو به سرعت چشمک می زند.	<ul style="list-style-type: none"> <li>شیلنگ ورودی آب به شیر وصل نیست</li> <li>شیلنگ تا و یا مسدود شده است</li> <li>شیر آب باز نیست.</li> <li>آب قطع است</li> <li>فشار آب خیلی کم است</li> <li>دکمه شروع/توقف START/PAUSE فشار داده نشده است.</li> </ul>
دستگاه به طور پیوسته آبیگری و آب را تخلیه نمی کند	<ul style="list-style-type: none"> <li>شیلنگ تخلیه در ارتفاعی بین 65 و 100 سانتیمتری سطح زمین نصب نشده است.</li> <li>سر آزاد شیلنگ تخلیه درون آب تخلیه شده قرار گرفته است</li> <li>لوله کشی فاضلاب دارای لوله هواکش نیست. اگر مشکل بعد از اینکه بررسی های فوق را انجام دادید، برطرف نشد، شیر آب را ببندید، دستگاه را خاموش کرده و جهت کسب اطلاعات با خدمات طلایی نیکان تماس بگیرید. اگر واحد مسکونی شما در طبقات بالا قرار دارد، ممکن است مشکلاتی برای تخلیه آب وجود داشته باشد که باعث شوند ماشین لباسشویی دانما آبیگری و تخلیه نماید. برای حل مشکل باید با فروشنده ای که در زمینه تاسیسات ساختمان فعالیت می کند تماس بگیرید.</li> </ul>
دستگاه آبکشی نمی کند و یا نمی چرخد	<ul style="list-style-type: none"> <li>برنامه شستشوی انتخاب شده شامل آبکشی نیست، بعضی از برنامه ها نیازمند تنظیم دستی دوره آبکشی و خشک کن می باشند.</li> <li>گزینه اتوکشی آسان در حال اجراست، جهت پایان یافتن برنامه شستشو، دکمه شروع/توقف را بفشارید.</li> <li>شیلنگ تخلیه مسدود شده است.</li> <li>لوله فاضلاب مسدود شده است.</li> </ul>

<ul style="list-style-type: none"> <li>• پیچهای نگهدارنده مخزن شستشوی دستگاه به نحو مناسبی در طول مرحله نصب، باز نشده است.</li> <li>• ماشین لباسشویی تراز نیست</li> <li>• ماشین لباسشویی با کابینت یا دیوار در تماس است.</li> </ul>	<p>دستگاه در طول مرحله خشک کن دورانی لرزش زیادی دارد.</p>
<ul style="list-style-type: none"> <li>• شیلنگ ورودی آب به درستی نصب نشده است.</li> <li>• محفظه مواد شوینده مسدود شده است.</li> <li>• شیلنگ تخلیه آب به درستی نصب نشده است.</li> </ul>	<p>دستگاه لباسشویی نشت آب دارد</p>
<ul style="list-style-type: none"> <li>• دستگاه را خاموش کرده و از برق بیرون بکشید و به مدت 1 دقیقه صبر کنید و سپس دستگاه را روشن نمایید.</li> <li>• چنانچه همچنان مشکل وجود داشت با خدمات طلایی نیکان تماس بگیرید.</li> </ul>	<p>دستگاه قفل شده است و نمایشگر چشمک می زند و کد خطای مانند F-01 و غیره را نشان می دهد. ( جهت مدل 129/125 CAWD ) چراغ نارنجی نمایشگر شروع/توقف روشن شده و چراغهای نمایشگر به سرعت چشمک می زنند.</p>
<ul style="list-style-type: none"> <li>• مواد شوینده ای که استفاده شده مناسب ماشین لباسشویی نیست (می بایست روی آن نوشته شده باشد "مخصوص ماشین لباسشویی" یا مخصوص شستشوی با دست و لباسشویی )</li> </ul>	<p>در زمان اجرای برنامه شستشو بیش از حد کف تولید می شود.</p>
<ul style="list-style-type: none"> <li>• دوشاخه برق در پریز نمی باشد یا دوشاخه مشکل دارد.</li> <li>• شاید مشکل در جریان برق باشد</li> <li>• درب دستگاه به خوبی بسته نشده است</li> <li>• برنامه شروع با تاخیر تنظیم شده است</li> <li>• گزینه خشک کن DRYING روی حالت  خاموش قرار دارد.</li> </ul>	<p>دستگاه خشک کن البسه را خشک نمی کند.</p>

## خدمات پس از فروش

- قبل از تماس با خدمات پس از فروش:
- بررسی نمایید که آیا خودتان قادر به رفع مشکل خواهید بود.
  - برنامه شستشو را دوباره شروع نمایید شاید مشکل حل شده باشد.
  - اگر موفق به حل مشکل نشدید با مرکز خدمات طلایی نیکان برای ارائه خدمات گارانتی تماس حاصل نمایید
- قبل از تماس با سرویس خدمات طلایی نیکان، اطلاعات زیر را در دست داشته باشید:
- نوع مشکل
  - مدل دستگاه (Mod)
  - شماره سریال دستگاه (S/N)
- این اطلاعات را روی برگه مشخصات فنی دستگاه می توانید بیابید. همچنین در قسمت جلوی دستگاه پس از باز کردن درب می توانید ملاحظه نمایید.